

v.1.0 12/2015



GIN

FR

Yeti Cross

MANUEL D'UTILISATION

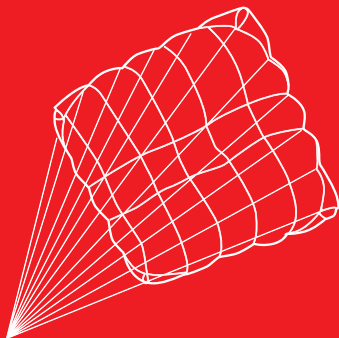

A lire avant d'installer votre Yeti cross dans votre selle.

Merci d'avoir choisi le parachute ONE G ou YETI. Ce manuel contient les informations dont vous aurez besoin pour plier, replier, déployer et assurer la maintenance de votre parachute de secours. Une bonne connaissance de votre équipement vous permettra d'optimiser les conditions de sécurité et de maximiser votre potentiel.

Merci de transmettre ce manuel au nouvel utilisateur de votre parachute si vous le revendez.

Toute mise à jour de ce manuel ou information sécuritaire sera publiée sur notre site web : www.ginglidors.com. Vous pouvez aussi vous inscrire en ligne afin de recevoir directement par e.mail nos mises à jour.

Bons vols,

L'équipe GIN.

ATTENTION

Comme tout sport à risque, le parapente peut être source d'accidents relativement imprévisibles qui peuvent causer des blessures sérieuses ou pire. En choisissant de voler, vous acceptez l'entière responsabilité de cette prise de risques. On peut minimiser les risques en adoptant une attitude appropriée dans notre pratique, en s'entraînant, en cherchant à approfondir nos connaissances, et en veillant à l'entretien de notre matériel. Seuls l'entraînement et la connaissance développent la confiance nécessaire à une pratique sécuritaire. Si des éléments relatifs à votre matériel ou votre pratique nécessitent une réponse avisée, n'hésitez pas à contacter votre revendeur ou l'importateur GIN dans votre pays.

Ni votre revendeur, ni Gin Incorporation ne peut être tenu responsable de vos actes dans le cadre du vol.

Chaque pays a ses propres règles et lois en matière de vol libre. Il est de votre responsabilité de les connaître et de vous y conformer.

Le Yeti cross est un parachute de secours à déploiement manuel, à utiliser en parapente lors de situations d'extrême urgence.

Conditions d'utilisation

Vitesse maximale à ne pas dépasser pour l'ouverture: 32 m/s (115 km/h)

Fréquence de pliage recommandée et inspections: Repliez votre Yeti cross tous les 6 mois et tenez à jour le livret de l'historique des pliages que vous trouverez dans ces pages.

Emmanuel Avalle: Intervalle d'inspection : 6 mois, le parachute doit être inspecté chaque fois qu'il est replié, les effets de l'eau, du sable, du sel ou d'autres abrasions peuvent augmenter la fréquence d'inspection/repliage.

Remplacement: Il est préférable de remplacer un parachute de plus 10 ans , même s'il n'a jamais servi ou très peu.

Taille	#26	#32	#38
Surface (m ²)	26.07	31.62	38.08
Longueur suspente (m)	5.26	5.79	6.35
Suspente centrale (m)	5.34	5.88	6.45
Poids (kg)	1.3	1.5	1.7
Taux de chute (m/sec.)	5.0	4.8	4.8
Charge max (kg)	86	104	126

Le Yeti cross est certifiée selon la norme EN 12491: 2001 standard

Les parachutes de secours GIN sont inspectés et pliés en usine. Il est recommandé de faire plier et installer son parachute par un professionnel qualifié. L'efficacité du secours et votre vie en dépendent. Au moindre doute, contactez votre instructeur, votre revendeur ou importateur Gin.

Préparation

Avant de procéder au pliage, la voile doit être aérée pendant quelques heures dans une pièce tempérée, sèche.

La salle de pliage doit être propre, sèche.

Avant de commencer le pliage, munissez vous de :

- 2 sacs de sable ou poids d'environ 2,5 kg chacun.
- Petits élastiques.

Vérifiez le numéro de série et inscrivez le sur la carte des pliages figurant à la fin de ce livret.

Attachez les élévateurs à un point solide.

Contrôle des suspentes

- 1) Étalez la voile sur toute sa longueur.
- 2) Attacher les élévateurs pour garder les suspentes légèrement tendues.
- 3) Inspectez particulièrement les 4 suspentes mentionnées sur l'illustration ci dessous.

SUSPENTE CENTRALE DE L'APEX

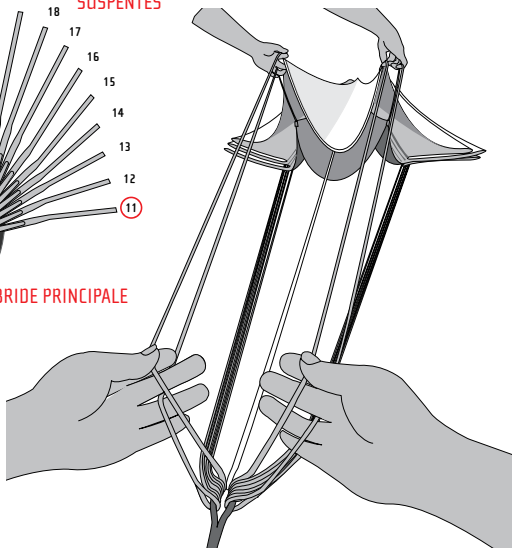
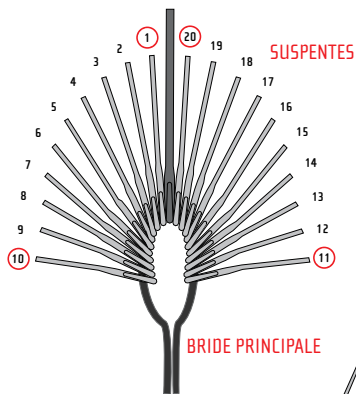

- 1) Séparer les suspentes :
 - Assurez vous que 1 est au dessus, 11 en dessous
- 2) Pliez en moitiés avec tous les panneaux du côté gauche

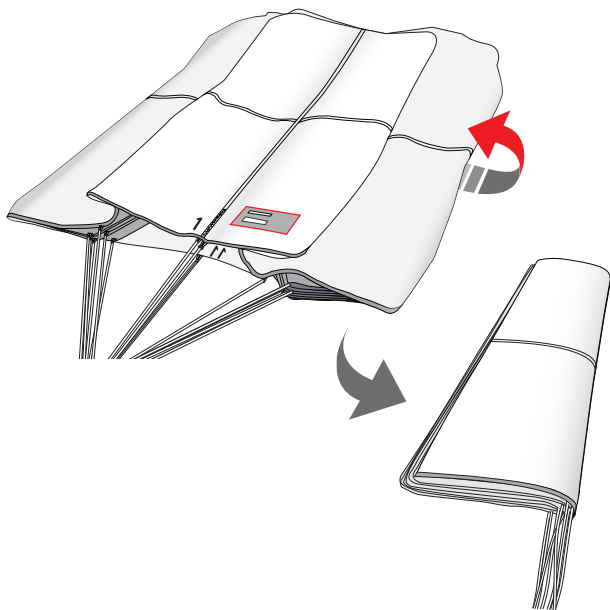

NOTE: Utilisez l'étiquette centrale comme point de référence.

Séparez les panneaux

Commencez en les pliant tous à droite.

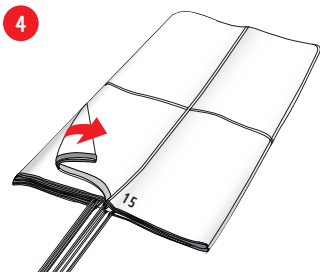
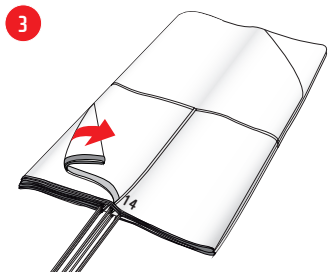
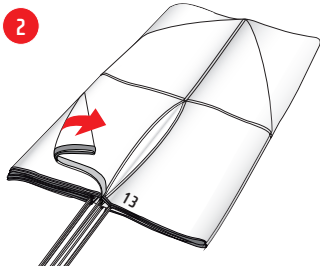
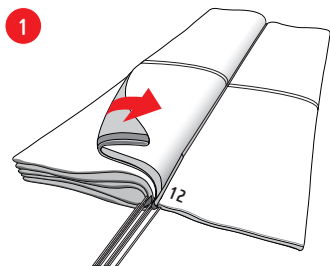
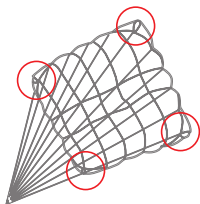

IMPORTANT: Les angles de chaque côté doivent être pliés comme le montre l'illustration.

En atteignant le panneau central, placer 2 poids à droite pour garder le pliage bien propre. Plier par moitiés à nouveau, en ramenant les demi-panneaux à droite.

Répéter les étapes 1 à 4 pour les panneaux de gauche.

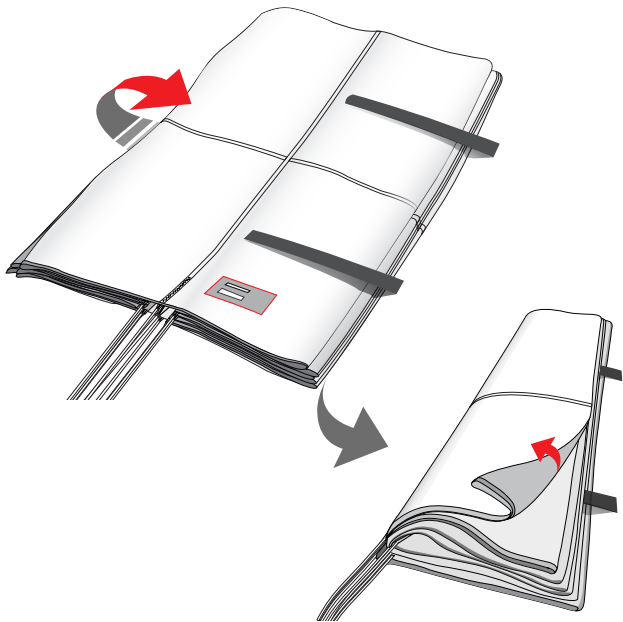

IMPORTANT: Toutes les parties doivent être égales et les suspentes maintenues tendues.

Après avoir soigneusement plié les panneaux des 2 côtés, assurez vous à nouveau que tout est propre.

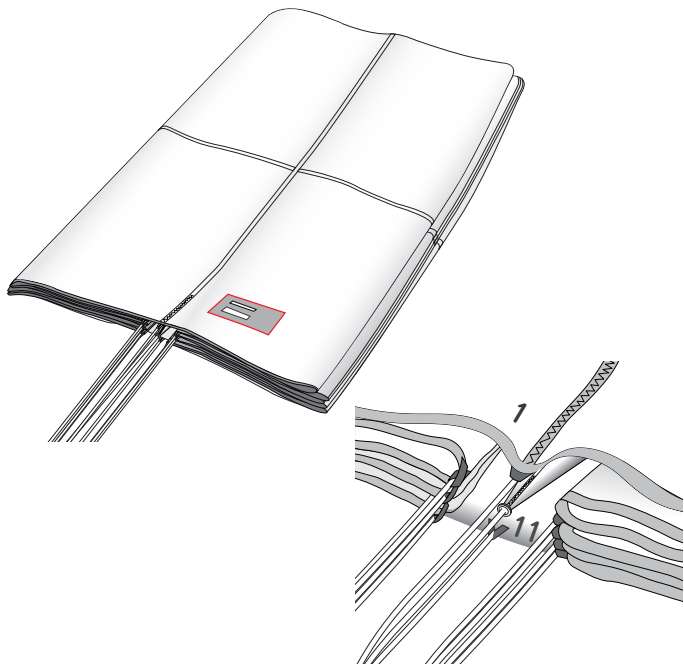

IMPORTANT: L'intérieur des panneaux et les coutures doivent être égalisés et disposés de la même manière.

Pliage pour container

- 1) Ramener les coins externes vers la rainure centrale.
- 2) Ensuite, plier par « quarts » de manière à ramener les bords gauche et droit contre la rainure centrale.

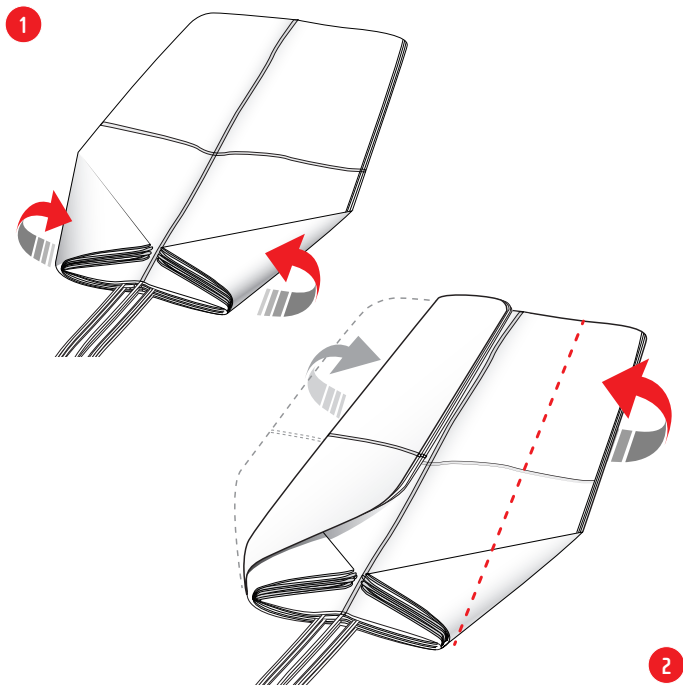

3) Plier de nouveau en 2.

4) Puis plier l'ensemble sur lui même comme le montre l'illustration.

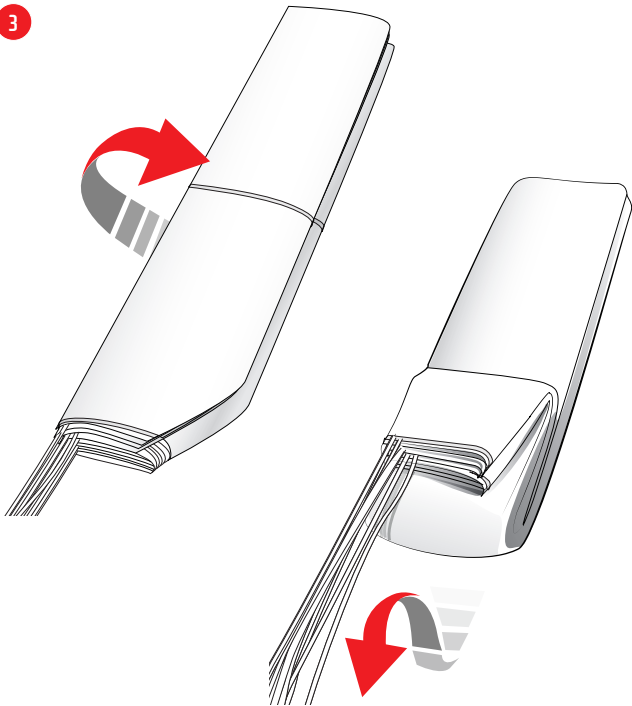

5



Plier le secours par dessus les suspentes (voir illustration).
L'ensemble doit être superposé proprement selon l'illustration présentée.

6

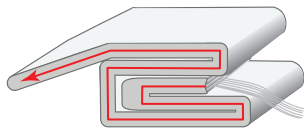

7

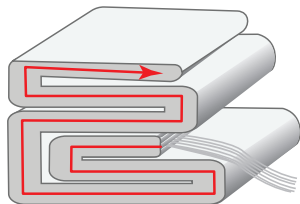



Placez le secours ainsi plié dans le container ouvert.



Les suspentes prennent place dans la boucle élastique centrale.

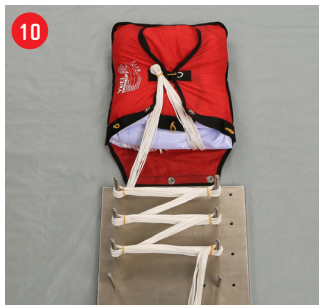

Le suspentage se plie en écheveaux égaux à la largeur du container.

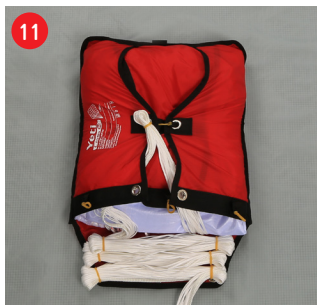

Utilisez des élastiques pour tenir les boucles. Placez l'ensemble des boucles à l'arrière du container.

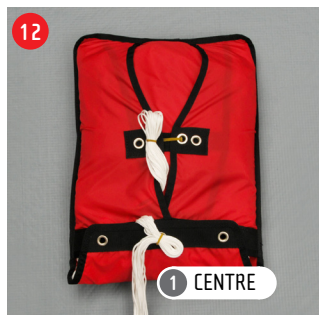

Fermer les volets du container comme le montrent les illustrations.

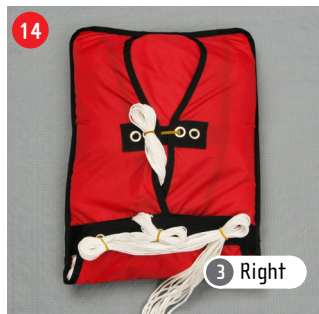
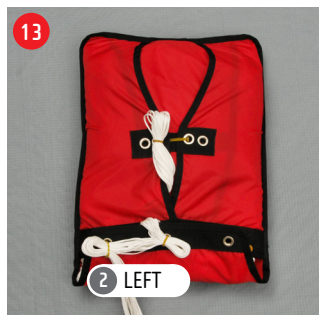

Il doit rester environ 40 cm de suspentage à l'extérieur du container pour le connecter à la sellette.

Le Yeti cross est compatible avec les sellettes GIN. Certains autres modèles d'autres constructeurs peuvent convenir mais nous ne pouvons garantir le bon fonctionnement. Assurez vous de leur compatibilité auprès d'un professionnel.

Attacher le container

Le Yeti cross monté dans un container externe peut être attaché à une sellette qui n'a pas de fixations prévues. Suivez les instructions relatives à l'utilisation d'un container externe ou faites appel à un professionnel.

Attacher la sangle du secours au fixations de la sellette

Pour cela, nous recommandons d'utiliser un maillon de type maillon rapide GIN. Sa charge doit être égale à au moins 9x le poids maximum en vol. Notre maillon de 8 mm

supporte 28kN (2855 Kg) . Fermer ce maillon à vis à la clé. Il est de la responsabilité du pilote de s'assurer de la compatibilité des attaches utiliser et de leur bonne installation.

Inspecter régulièrement vos attaches. Pour prévenir les risques de friction, entourez la zone de connection avec de la bande adhésive.



Attacher la poignée d'extraction

La plupart des sellettes sont livrées avec une poignée d'extraction. Cette poignée et sa sangle doivent être connectées au container du parachute. La longueur de sangle entre la poignée et le container est cruciale. Elle doit être assez longue pour permettre l'extraction des aiguilles sans tirer trop tôt sur le panneau d'ouverture. Elle ne doit pas être trop longue afin de ne pas nécessiter une amplitude trop grande pour l'extraction.

Contrôles pré-vol

Pour une sécurité maximum, utiliser une méthode complète et pertinente. Répétez la à l'identique à chaque pré-vol.

Pour le contrôle pré-vol du secours, vérifier :

- L'absence de dommages évidents
- La fermeture du compartiment de secours ou du container externe.
- La bonne position de la poignée sur la zone de velcro. Replacer la régulièrement.

Ouverture du secours

Il est vital de reproduire régulièrement le geste qui permet de saisir la poignée du secours. Ce geste doit être automatique et efficace en cas de réel besoin. En fonction du caractère de l'incident en vol, la décision doit intervenir très rapidement. C'est souvent une question de secondes...

Procédure

- ☑ Regarder et saisissez la poignée avec vigueur ,d'une main.
- ☑ Tirer vers le haut pour l'arracher au velcro et détacher les aiguilles permettant l'ouverture du compartiment du secours.
- ☑ Porter le regard vers une zone « ouverte » afin d'y jeter votre secours avec force. Jeter le secours dans le sens de rotation afin d'accélérer son ouverture.
- ☑ Après l'ouverture, tenter de réduire les mouvements de pendule en ramenant l'aile vers vous en tirant les C ainsi que les freins.
- ☑ Au sol, dégonfler le secours en tirant sur la suspente centrale.

Le secours yeti cross devrait être replié tous les 6 mois. Nous recommandons de faire réaliser l'inspection et le pliage de votre secours par un professionnel.

En cas de suspicion de dommages ou après son ouverture, procéder au contrôle systématique par un professionnel.

Une bonne inspection de votre matériel lui garantit une meilleure durée de vie également. Nous recommandons de changer votre secours tous les 10 ans même s'il n'a jamais servi .

Stockage

L'exposition aux UV, à la chaleur , ainsi qu'à l'humidité doit être évitée au maximum.

Conserver votre sellette et votre secours dans leur sac quand vous ne les utilisez pas.

Ne rangez pas un secours humide ou pire ,trempé. En cas d'atterrissage dans l'eau ou dans la neige, sortez votre secours de son compartiment et procédez au séchage. S'il doit être nettoyé, faites le à l'eau claire avant de le sécher de manière naturelle à l'air.

Si le tissu montre des moisissures, montrez le à un professionnel et envisager des réparations ou un changement. Il n'y a pas de compromis sur l'efficacité d'un parachute de secours.

Secours abimé

Un secours abimé doit être renvoyé au fabricant pour inspection et réparations éventuelles.

Durée de vie garantie

Gin Gliders garantit la qualité de fabrication et la performance de ses produits. Les équipements défectueux sont réparés ou changés à la grâce du fabricant selon l'âge du produit et sa durée d'utilisation.

Les équipements abimés par mégarde, mauvaise utilisation ... sont réparés à la charge du client.

Respect de l'environnement

Nous sommes privilégiés par le fait de survoler des lieux naturels magnifiques. Il faut les préserver et minimiser notre impact sur l'environnement. Conformez vous aux règles locales et restrictions en matière d'environnement lorsque vous fréquentez un site naturel. Lorsque votre équipement arrive en fin de vie, séparez vous en en respectant les règles classiques de recyclage en vigueur dans votre région.

ATTENTION: Les produits chimiques, les détergents, les insectes, etc... peuvent causer des dommages sérieux à votre équipement.

Carnet de pliajes

Nom:

Date de premiere installation:

n°de série	

Date de pliage	Par	Signature

Tous les efforts ont été fait pour que les conseils et informations contenus dans ce livret soient exactes. Cependant ceci n'est qu'un guide d'utilisation, à vous de faire bon usage de votre équipement.

Ce petit manuel est sujet à modifications. Des mises à jour peuvent être disponibles sur www.gingliders.com.

Enregistrement du produit:

www.gingliders.com/register



Gin Gliders Inc.

2318-32, Baegok-daero, Mohyeon-myeon,
Cheoin-gu, Yongin-si, Gyeonggi-do, Korea 17036

www.gingliders.com